



Cassese®



OPERATING INSTRUCTIONS AND TECHNICAL MANUAL

MODEL CS 7.58

PNEUMATIC DRIVER FOR U-SHAPE STAPLES 5/8 SERIE

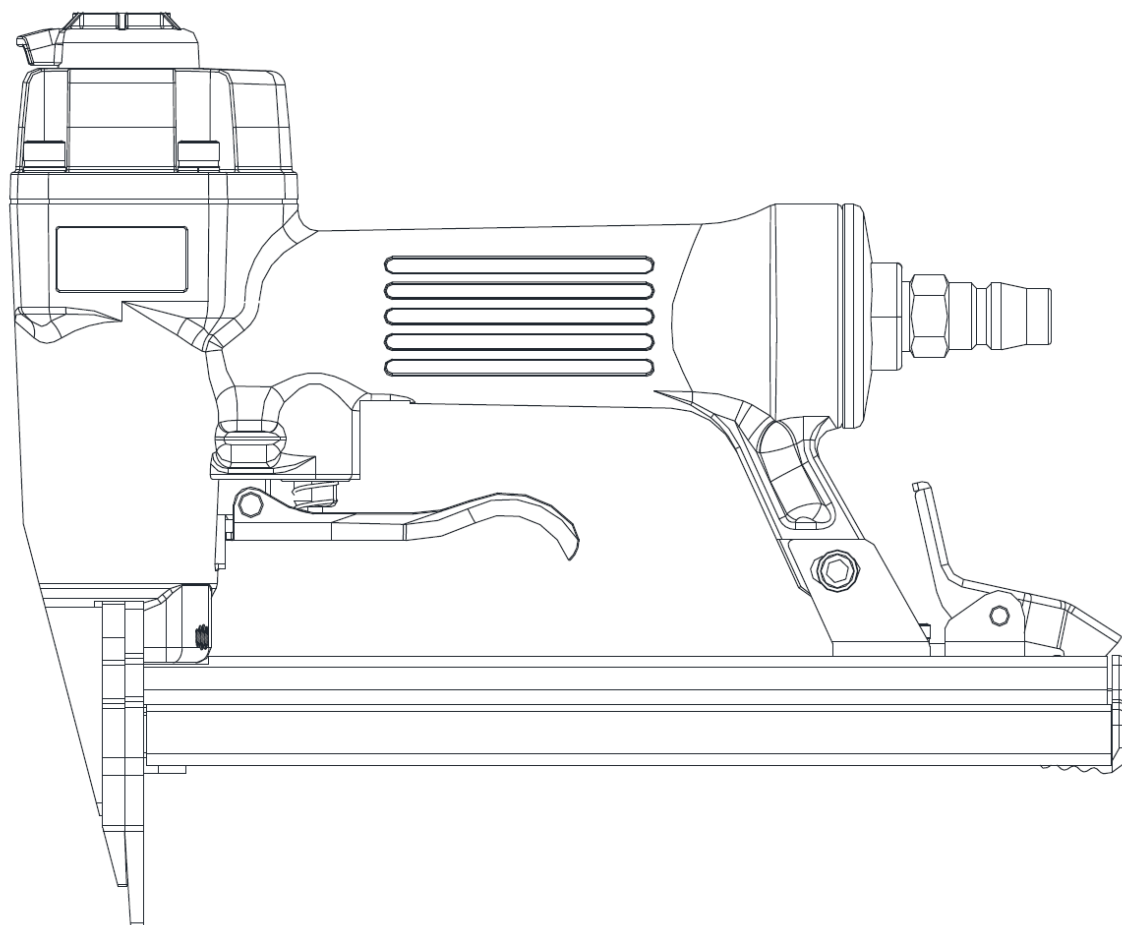

READ CAREFULLY THIS MANUAL BEFORE OPERATING THE GUN

LIRE ATTENTIVEMENT CE MANUEL AVANT D'UTILISER LE PISTOLET

GUN SPECIFICATIONS

MODEL OF GUN:CS 7.58
 GUN LENGTH:8.86" (225mm)
 GUN HEIGHT7.09" (180.4mm)
 GUN WIDTH.....1.97" (50mm)
 WEIGHT (WITHOUT FASTENERS).....1.8 lbs (0.82kgs)
 AIR INLET.....1/4" NPT

COMPRESSED AIR:

Maximum permissible operating pressure.....110 PSIG (7.5 bar)
 Recommended operating pressure range60~100 PSIG (4~7 bar)
 AIR CONSUMPTION0.0044 scfm with 25 nails per minute @ 90 psi (6.2 bar)

Noise dB(A) :

A-weighted sound pressure level LpA85.03 dB(A)
 A-weighted sound power level LwA.....98.03 dB(A)
 Measurement uncertainty: 3dB

Vibration (m/s²):

Hand-arm vibration value.....1.46 m/s²
 Measurement uncertainty: 1.5 m/s²

Warning:

The level of vibration emitted may differ from the declared values and will depend on the conditions of use (air pressure, frame density, etc.). Operator protection measures should be adapted to the use of the gun.

Foreword:

This gun is designed to fix the 58 staples in frames to secure artwork and images. Its well-balanced, ergonomic, comfortable and non-slip padded handle guarantees you a satisfying handling and pleasant work.

Suitable applications:

Fixing the back in picture framing.

Caution:

This gun is not suitable for use into metal. Do not use the gun if staples are jammed inside it. This could damage internal parts of the gun.

Cassese highly recommends using exclusively the genuine Cassese consumables in this gun. Using incompatible consumables could cause damage to the gun and void the warranty.

In this manual:

DANGER

Indicates an imminently hazardous situation which, if not avoided, will result in death or serious injury.

WARNING

Indicates a potentially hazardous situation which, if not avoided, will result in death or serious injury.

NOTE

Alerts the operator to useful information.

SAFETY INSTRUCTIONS

DANGER

1. Read this manual and understand all safety instructions before operating the gun. If you have any questions, please contact our authorized representatives.
2. Only consumables listed in these operating instructions may be used in the gun.
3. Only the main energy and the lubricants listed in the operating instructions may be used.
4. Do not use on scaffoldings, ladders.
5. For the maintenance of the guns, only spare parts specified by the manufacturer or his authorized representative shall be used.
6. Repairs shall be carried out by agents authorized by the manufacturer or by other specialists having due regard to the information given in the operating instruction.
7. Supports for mounting the frames, such as a working table, shall be designed and constructed by the support manufacturer in such a way that the gun can be used safely.
8. Compressed air guns shall only be connected to compressed air lines where the maximum pressure does not exceed the permissible operating pressure by 10 %. Correct pressure can be obtained using a pressure reducer that includes a downstream safety valve.
9. When using the gun, special attention must be paid to avoid exceeding the maximum allowable pressure.
10. When compressed air guns are used, they shall be used only at the lowest pressure required for the current work process, in order to avoid unnecessarily high noise levels, increased wear and related failures.
11. DO NOT USE Oxygen or combustible gas to operate the guns - DANGER OF

FIRE OR EXPLOSION.

12. Carry the gun using only the handle, and never with the trigger actuated. Never carry the gun by the hose and do not pull the nose to move the gun.

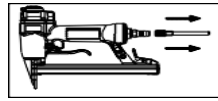

13. Disconnect the gun from the air supply before cleaning or servicing it.



14. Wear eye protection.

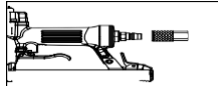

15. Do not use a check valve or any other fitting which allows air to remain in the gun.



16. Do not place your hand or any part of your body in the staples discharge area of the gun when connecting or disconnecting air supply.



17. Never point gun at yourself or at any other person.

AIR SUPPLY AND CONNECTION

NOTE

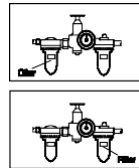

- Many air gun users find it convenient to use oiler to help provide oil circulation through gun and increase the efficiency and lifetime of the gun. Check oil level in the oiler daily.
- Many air gun users find it convenient to use a filter to remove liquid and impurities which can cause rust or wear internal parts of the gun. A filter also increases the efficiency and lifetime of the gun. The filter must be checked on a daily basis and must be drained if necessary.
- For better performance, install a 3/8" quick connector (1/4" NPT threads) with an inside diameter of 0.315" on your gun and 3/8" quick coupler on the air hose

The following illustration shows the correct mode of connection to the air supply system which will increase the efficiency and lifetime of the gun.

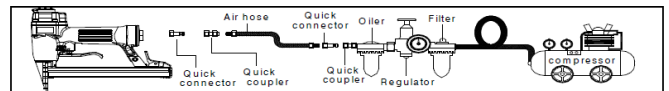

NOTE

LUBRICATION AND MAINTENANCE

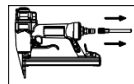

- Disconnect the air supply from the gun before lubricating

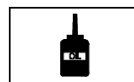

- Your gun requires lubrication before you use it for the first time.

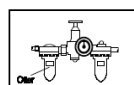

- Wipe off excessive oil at the exhaust. Excessive oil will damage O-rings of the gun. If in-line oiler is used, manual lubrication through the air inlet is not required on a daily basis.



- Turn the gun so the inlet is facing up and put one drop of oil 3-IN-1 oil into air inlet. Never use detergent oil or additives. Operate the gun briefly after adding oil.

LOADING THE GUN

WARNING



• Do not place your hand or any part of your body in the staples discharge area of the gun when connecting or disconnecting air supply.

WARNING



• Never point any operational driving gun at yourself or at any other person.

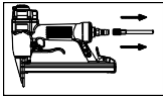

1. Disconnect air hose.

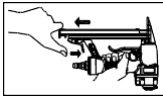

2. Depress the magazine latch. Pull back on the magazine cover.

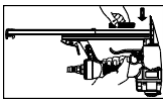

3. Insert a stick of staples into the magazine. Make sure the staples are not dirty nor damaged.

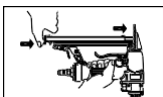

4. Push the magazine cover forward until the latch catches.

OPERATING THE GUN

WARNING



Protect your eyes and ears. Wear safety glasses with side shields. Wear hearing protection. Employers and users are responsible for ensuring the user or anyone near the gun wear this safety protection.

NOTE



Check and replace any damaged or worn components on the gun. The safety warning labels on the gun must also be replaced if they are not legible.

Fig.1

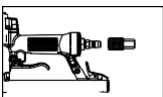

Attach a high flow quick connect fitting to the gun. (See Fig. 2)

Fig.2

Empty the magazine.

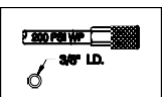

Connect the gun to an air compressor using a 3/8" I.D hose. Make sure the hose has a rated working pressure exceeding 200 PSI (13.8bar) and a female quick coupler. (See Fig. 3)

Fig.3

Regulate the air pressure to obtain 70PSI (4.8bar) at the gun. (See Fig. 4)

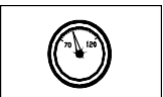
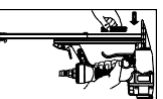

Fig.4

Disconnect the air supply from the gun.



Load staples into your gun following the instructions in this manual. (See Fig. 5)

Fig.5

Reconnect the air supply to the gun.

Test for proper fastener penetration by driving staples into a sample piece of wood. If the staples do not achieve the desired penetration, adjust the air pressure to a higher setting until the desired penetration is achieved. Do not

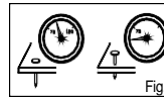
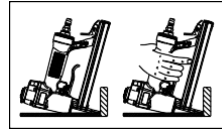

Fig.6

exceed 110PSI (7.6 bar) at the gun. (See fig.6)



Place the gun against the frame board edge and press the trigger.

CLEARING A JAM FROM THE GUN

WARNING

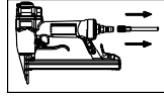

Disconnect the gun from air compressor before adjusting, clearing jams, servicing, relocating and during non-operation.

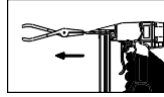

1. Staples jammed in fastener discharge area:

- Disconnect gun from air hose.
- Grab jammed fastener with pliers and remove.

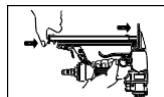

2. Staples jammed inside magazine:

- Disconnect air gun from air hose.
- Depress the magazine latch. Pull back on the magazine cover
- Removed jammed fastener.
- Release fastener pusher.

CLEANING THE GUN

DANGER



Never use gasoline or other flammable liquids to clean the gun. Vapors in the gun will ignite by a spark and cause the gun to explode and result in death or serious personal injury.

NOTE

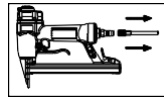

Disconnect the air supply

TROUBLESHOOTING

Stop using the gun immediately if any of the following problems occurs. Serious personal injury could occur. Any repairs or replacements must be done by a qualified person and authorized service center only.

PROBLEM	PROBABLE CAUSE	REMEDY
Air leaking at trigger valve area.	O-rings in trigger valve housing are damaged. Loose screws in housing.	O-rings must be replaced. Screws need to be tightened.
Air leaking between housing and nose.	Damaged to bumper Loose screws.	Bumper needs to be tightened/replaced. Screws need to be tightened.
Air leaking between housing and cap Assy.	Damaged seal.	Seal needs to be replaced.
Gun skips driving staples.	Worn bumper. Dirt in nose. Dirt or damage prevents fasteners from moving freely in magazine. Inadequate air flow to gun. Worn O-ring on piston or lack of lubrication.	Bumper needs to be replaced. Clean. Magazine needs to be cleaned. Fitting hose or air compressor needs to be checked. O-ring needs to be replaced. Lubricate.
	Damaged O-rings on trigger valve. Air leaks. Cap seal leaking.	O-rings need to be replaced. Screws and fittings need to be tightened. Seal needs to be replaced.
Gun runs slow or has loss of power.	Gun not lubricated sufficiently. Broken spring in cap Assy. Exhaust port in cap is blocked.	Gun needs to be lubricated. Spring needs to be replaced. Damaged internal parts need to be replaced.
Staples are jammed in gun.	Driver nozzle worn or damaged. Driver is damaged. Staples are not correct size. Staples are bent. Magazine or nose screws are loose.	Replace driver nozzle. Replace driver. Staples recommended for gun must be used. Replace with undamaged staple. Screws need to be tightened.

SPÉCIFICATIONS DU PISTOLET

MODÈLE DU PISTOLET	CS 7.58
LONGUEUR DU PISTOLET	8.86" (225mm)
HAUTEUR DU PISTOLET	7.09" (180.4mm)
LARGEUR DU PISTOLET	1.97" (50mm)
POIDS (SANS ATTACHE)	1.8 lbs (0.82kgs)
ENTRÉE D'AIR	1/4" NPT
AIR COMPRIMÉ :	
Pression de fonctionnement maximale admissible	110PSIG (7.5 bar)
Pression de fonctionnement recommandée	60~100PSIG (4~7 bar)
Consommation d'air	0.0044 scfm avec 25 Agrafes par minute @ 90 psi (6.2 bar)

Bruit dB(A) :	
Pondération-A niveau de pression acoustique LpA	85.03 dB(A)
Pondération-A niveau de puissance acoustique LwA	98.03 dB(A)
Incertitude de mesure : 3dB	
Vibration (m/s²) :	
Valeur de vibration main-bras	1.46 m/s ²
Incertitude de mesure : 1.5 m/s ²	

Attention :

Le niveau de vibrations émises peut différer des valeurs déclarées et sera fonction des conditions d'utilisation (pression d'air, densité du cadre...). Les mesures de protection de l'opérateur devront être adaptées à l'utilisation du pistolet qui sera faite.

Préambule :

Ce pistolet est conçu pour fixer les agrafes dans les cadres pour sécuriser les œuvres d'art et les images. Sa poignée rembourrée bien équilibrée, ergonomique, confortable et antidérapante vous garantit un maniement satisfaisant et un travail agréable.

Applications appropriées :

Fixation du dos dans les cadres d'image.

Précaution :

Ce pistolet ne convient pas pour agraffer dans le métal. Ne pas tirer si les agrafes sont bloquées, car cela risque d'endommager les pièces internes du pistolet.

Cassese recommande fortement d'utiliser exclusivement des consommables d'origine Cassese dans ce pistolet. L'utilisation de consommables incompatibles pourrait endommager le pistolet et annuler la garantie.

Dans ce manuel :



Indique une situation de danger imminent qui, si elle n'est pas évitée, entraînera la mort ou des blessures graves.



Indique une situation potentiellement dangereuse qui, si elle n'est pas évitée, entraînera la mort ou des blessures graves.



Informations utiles pour l'opérateur

CONSIGNES DE SECURITE



- Lire ce manuel et comprendre toutes les instructions de sécurité avant d'utiliser le pistolet. Si vous avez des questions, veuillez communiquer avec nos représentants autorisés.
- Seuls les consommables mentionnés dans ce mode d'emploi peuvent être utilisés dans ce pistolet.
- Seuls l'énergie principale et les lubrifiants énumérés dans les instructions d'utilisation peuvent être utilisés.
- Ne pas utiliser sur un escabeau ou un escalier.
- Pour l'entretien du pistolet, seules les pièces de rechange spécifiées par le fabricant ou son mandataire sont utilisées.
- Les réparations seront effectuées par des agents autorisés par le fabricant.
- Les supports pour le montage des cadres, par exemple une table de travail, doivent être conçus et construits par le fabricant du support de telle sorte que le pistolet puisse être utilisé en toute sécurité.
- Les pistolets à air comprimé ne doivent être raccordés à des conduites d'air comprimé que lorsque la pression maximale ne dépasse pas de 10 % la pression de fonctionnement admissible, qui peut par exemple être obtenue grâce à un réducteur de pression qui comprend une soupape de

sécurité en aval.

- Lors de l'utilisation du pistolet, une attention particulière doit être portée pour éviter de dépasser la pression maximale autorisée.
- Lorsque l'on utilise des pistolets à air comprimé, on ne doit les utiliser qu'à la pression la plus faible requise pour le processus de travail en cours, afin d'éviter des niveaux de bruit inutilement élevés, une usure accrue et les défaillances qui en résultent
- NE PAS UTILISER DE GAZ INFLAMMABLE NI D'OXYGENE POUR ALIMENTER LE PISTOLET- DANGER D'EXPLOSION.
- Transporter le pistolet en utilisant uniquement la poignée et jamais avec la détente actionnée. Ne jamais porter le pistolet par le tuyau ou tirer sur le tuyau pour le déplacer.

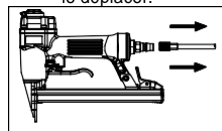

13. Débrancher le pistolet de l'alimentation en air avant de le nettoyer ou d'effectuer son entretien.



14. Porter une protection oculaire.

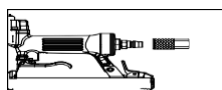

15. Ne pas utiliser de clapet antiretour ou tout autre raccord permettant à l'air de rester dans le pistolet



16. Ne placez pas votre main ou une partie de votre corps dans la zone de tir lors du branchement ou de la déconnexion de l'alimentation en air.



17. Ne pointez jamais le pistolet vers vous-même ou une autre personne.



ALIMENTATION EN AIR ET RACCORDEMENT

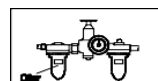

• De nombreux utilisateurs de pistolets pneumatiques trouvent commode d'utiliser un huileur pour augmenter leur efficacité et leur durée de vie. Vérifier le niveau d'huile dans l'huileur tous les jours.

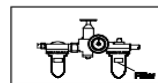

• De nombreux utilisateurs de pistolets pneumatiques trouvent pratique d'utiliser un filtre pour éliminer le liquide et les impuretés qui peuvent oxyder ou user des pièces internes du pistolet. Un filtre augmente également la durée de vie du pistolet. Le filtre doit être vérifié quotidiennement et si nécessaire drainé.

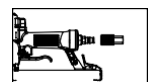

• Pour une meilleure performance, installer un connecteur rapide de 3/8" (filetages NPT de 1/4") d'un diamètre intérieur de 0.315" sur votre pistolet et un raccord rapide de 3/8" sur le tuyau d'air.

L'illustration suivante montre le bon mode de connexion au système d'alimentation en air qui augmentera l'efficacité et la durée de vie du pistolet.

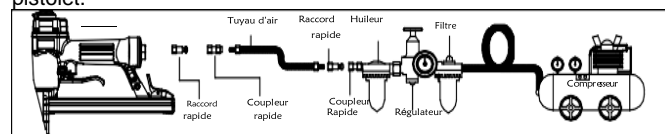

LUBRIFICATION ET MAINTENANCE



• Débrancher l'alimentation en air du pistolet avant de lubrifier.

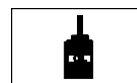

• Votre pistolet nécessite une lubrification avant de l'utiliser pour la première fois.

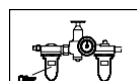

• Essuyez l'huile excessive à l'échappement. L'huile excessive endommagera les joints toriques du pistolet. Si on utilise un huileur en ligne, il n'est pas nécessaire de lubrifier manuellement l'entrée d'air au quotidien.



• Tourner le pistolet pour que l'entrée soit orientée vers le haut et déposer une goutte d'huile 3-EN-1 dans l'entrée d'air. Ne jamais utiliser d'huile comprenant un détergent ou un additif. Utiliser le pistolet brièvement après avoir ajouté de l'huile.

CHARGEMENT DU PISTOLET

⚠ AVERTISSEMENT

• Ne placez pas votre main ou une partie de votre corps dans la zone de tir du pistolet lors de la connexion ou de la déconnexion de l'alimentation en air.

⚠ AVERTISSEMENT

• Ne pointez jamais un pistolet sur vous-même ou sur toute autre personne.

1. Débrancher le tuyau d'air.

2. Appuyer sur le loquet du chargeur. Tirer sur le couvercle du chargeur.

3. Insérez les agrafes dans le chargeur. Assurez-vous que les agrafes ne sont pas sales ni endommagées.

4. Pousser le couvercle du chargeur vers l'avant jusqu'à ce que le verrou s'enclenche

UTILISATION DU PISTOLET

⚠ AVERTISSEMENT

Protégez vos yeux et vos oreilles. Portez des lunettes de sécurité avec des écrans latéraux. Portez une protection auditive. Les employeurs et les utilisateurs doivent s'assurer que l'utilisateur ou toute personne à proximité du pistolet portent cette protection de sécurité.

⚠ NOTE

Vérifier et remplacer les composants endommagés ou usés du pistolet. Les étiquettes d'avertissement de sécurité sur le pistolet doivent également être remplacées si elles ne sont pas lisibles.

1. Ajouter quelques gouttes de UNOCAL RX22 ou 3-en-1 de l'huile dans l'entrée de l'air (Voir Fig. 1)

2. Fixer un raccord rapide à haut débit au pistolet. (Voir Fig. 2)

3. Vider le chargeur.

4. Connecter le pistolet à un compresseur d'air à l'aide d'un tuyau 3/8" I.D. S'assurer que le tuyau résiste à une pression nominale de fonctionnement supérieure à 200 lb/po2 (13,8 bar) et possède un raccord rapide femelle. (Voir Fig. 3)

5. Réguler la pression d'air pour obtenir 70 PSI (4,8 bar) au niveau du pistolet. (Voir Fig. 4)

6. Débrancher l'alimentation en air du pistolet.

7. Chargez les agrafes dans votre pistolet en suivant les instructions de ce manuel. (Voir Fig.5)

8. Reconnecter l'alimentation en air du pistolet.

9. Tester la pénétration des agrafes. Si les agrafes n'atteignent pas la pénétration souhaitée, régler la pression (Fig.6) d'air sur une valeur supérieure jusqu'à ce que la pénétration souhaitée soit atteinte. Ne pas dépasser 110 PSI (7,6 bar) au niveau de pistolet. (Voir Fig. 6).



Fig.6

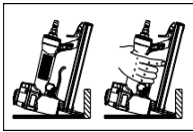

Placer le pistolet dans le cadre et appuyer sur la gâchette.

SUPPRESSION D'UN ENRAYEMENT

⚠ AVERTISSEMENT

Débrancher le pistolet du compresseur d'air avant de procéder à sa maintenance, d'éliminer les enrayements, de le déplacer ou s'il n'est plus utilisé.

1. agrafe coincée dans la zone dans le nez :

- Débrancher le pistolet du tuyau d'air.
- Saisir l'agrafe coincée avec une pince et la retirer.

2. Agrafe coincée à l'intérieur du chargeur :

- Débrancher le pistolet du tuyau d'air.
- Déverrouiller et tirer sur le volet du chargeur jusqu'à ce qu'il soit ouvert.
- Retirer l'agrafe coincée.
- Refermer le volet de chargement.

NETTOYAGE

⚠ DANGER ⚠



Ne jamais utiliser d'essence ou d'autres produits inflammables pour nettoyer le pistolet. Les vapeurs s'enflammeront et feront exploser le pistolet, entraînant la mort ou des blessures graves.

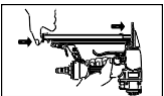
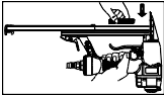
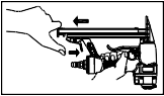
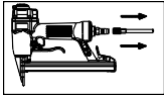

Fig.1

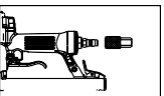

Fig.2

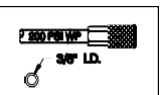

Fig.3

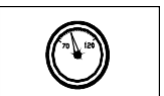

Fig.4

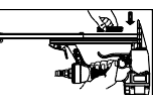

Fig.5

DEPANNAGE

Cesser d'utiliser le pistolet immédiatement si l'un des problèmes suivants se produit. Des blessures graves pourraient survenir. Toute réparation ou remplacement doit être effectué par une personne qualifiée ou un centre de service autorisé.

Problème	Cause Probable	Solution
Fuite d'air à l'échappement.	Les joints toriques du boîtier sont endommagés.	Les joints toriques doivent être remplacés.
Fuite d'air entre le boîtier et le nez.	Les vis du boîtier sont desserrées.	Les vis doivent être serrées.
Fuite d'air entre le boîtier et le capuchon.	Amortisseur endommagé Vis desserrées Joint endommagé	Remplacer l'amortisseur Les vis doivent être serrées. Le joint doit être remplacé.
Le pistolet manque des tirs.	Amortisseur usé. Saleté dans le nez. La saleté ou les dommages empêchent les attaches de se déplacer librement dans le chargeur. Débit d'air insuffisant vers le pistolet. Joint torique usé sur le piston ou manque de lubrification. Joints toriques endommagés sur l'échappement. Fuites d'air	L'amortisseur doit être remplacé. Nettoyer le nez. Le chargeur doit être nettoyé. Le tuyau de raccord ou le compresseur d'air doivent être vérifiés. Le joint torique doit être remplacé. Lubrifier le pistolet. Les joints toriques doivent être remplacés. Les vis et les raccords doivent être serrés.
Le pistolet fonctionne lentement ou a une perte de puissance.	Pistolet insuffisamment lubrifié. Ressort cassé dans le bouchon. L'orifice d'échappement du bouchon est bloqué.	Le pistolet doit être lubrifié. Le ressort doit être remplacé. Les pièces internes endommagées doivent être remplacées.
Les agrafes sont coincées dans le pistolet.	Nez usé ou endommagé. Le marteau est endommagé. Les agrafes ne sont pas de la bonne taille. Les agrafes sont pliées. Les vis du chargeur ou du nez sont desserrées.	Remplacer le nez. Remplacer le marteau. Les agrafes recommandées pour le pistolet doivent être utilisées. Remplacer par une agrafe non endommagée. Les vis doivent être serrées.

EXPLODED VIEW / Vue éclatée :

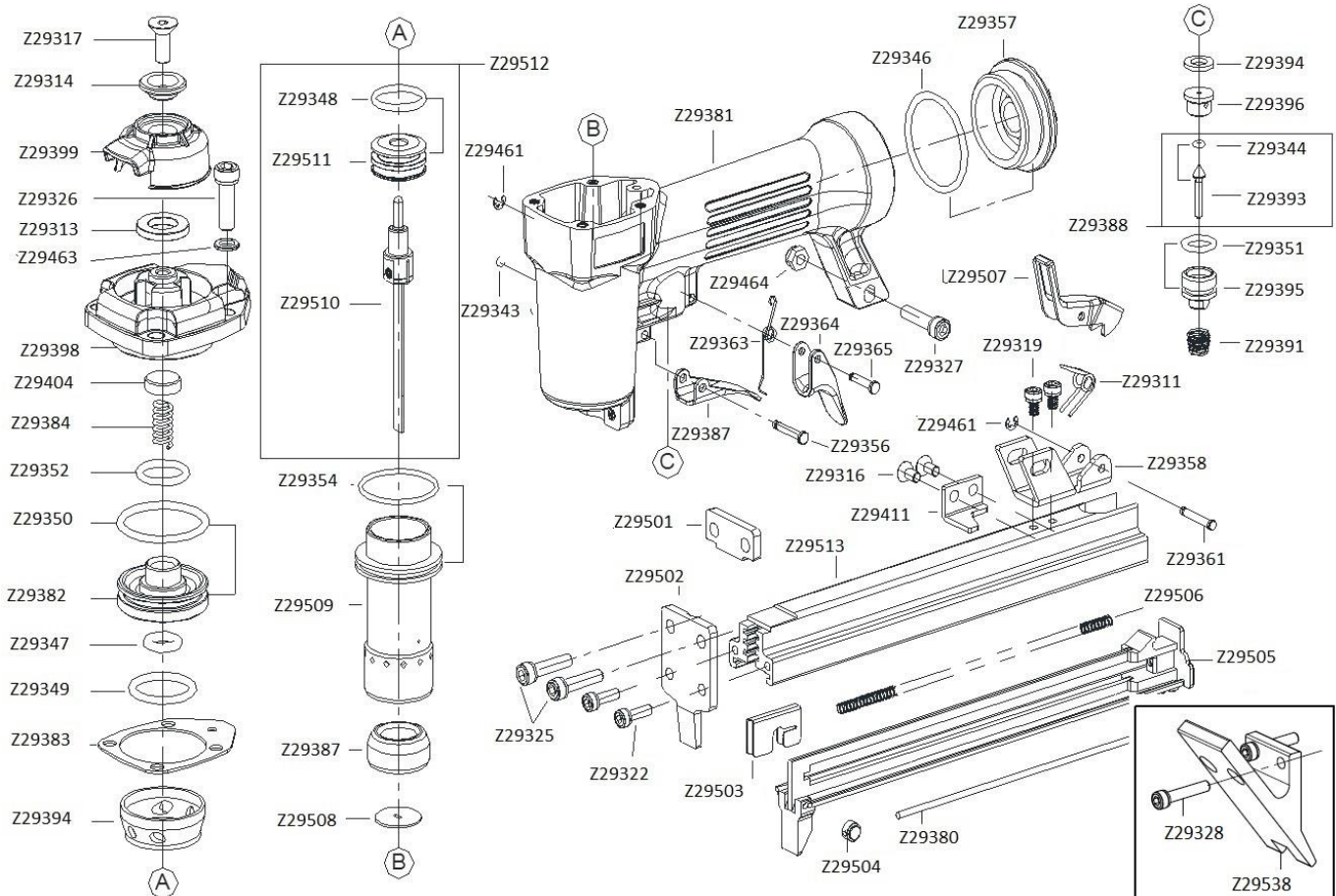



CASSESE SARL
AIR DRIVEN FASTENING TOOLS



CE Declaration of Conformity

CE Declaration of conformity

ENGLISH

CASSESE SARL declares that the product as described in attached documentation is in conformity with the machinery Directive 2006/42/EC and the European standard EN ISO 12100-1+A1: 2009, EN ISO 12100-2+A1: 2009, EN 792-13:2000+A1: 2008, EN ISO 14121-1: 2007.

CE Dichiarazione di conformità

ITALIANO

CASSESE SARL dichiara, assumendo la piena responsabilità, che questa fissatrice è conforme alla Direttive Europee 2006/42/EC e alla norma armonizzata EN ISO 12100-1+A1: 2009, EN ISO 12100-2+A1: 2009, EN 792-13:2000+A1: 2008, EN ISO 14121-1: 2007.

CE Konformitätserklärung

DEUTSCH

CASSESE SARL erklärt hiermit in alleiniger Verantwortung das dieses Gerät übereinstimmt mit den Europäischen Richtlinien 2006/42/EC und den Europäischen Norm EN ISO 12100-1+A1: 2009, EN ISO 12100-2+A1: 2009, EN 792-13:2000+A1: 2008, EN ISO 14121-1: 2007.

CE Declaration de conformité

FRANCAIS

CASSESE SARL declare et prend sur soi toute la responsabilité de cette declaration, que le produit est en confromité avec les Directives Européennes 2006/42/EC et avec le Norme harmonisée EN ISO 12100-1+A1: 2009, EN ISO 12100-2+A1: 2009, EN 792-13:2000+A1: 2008, EN ISO 14121-1: 2007.

CE Konformiteitsverklaring

NEDERLANDS

CASSESE SARL verklaart hierbij onder eigen verant woordelijkheid dat deze machine in overeenstemming is met de Europese Richtlijnen 2006/42/EC en de Europese norm EN ISO 12100-1+A1: 2009, EN ISO 12100-2+A1: 2009, EN 792-13:2000+A1: 2008, EN ISO 14121-1: 2007.

CE Declaracion de conformidad

ESPAÑOL

CASSESE SARL declara que el producto descrito en la documentacion adjunta es conforme con la Directiras Maquinaria 2006/42/EC y las normas Europeas EN ISO 12100-1+A1: 2009, EN ISO 12100-2+A1: 2009, EN 792-13:2000+A1: 2008, EN ISO 14121-1: 2007.

CE Declaração de conformidade

PORTUGUESE

CASSESE SARL declara que o produto descrito nos documentos em anexo, está em conformidade com a directiva da maquinaria 2006/42/EC e pelas normas standard europeias EN ISO 12100-1+A1: 2009, EN ISO 12100-2+A1: 2009, EN 792-13:2000+A1: 2008, EN ISO 14121-1: 2007.

Machine Type: CS 758

Machine Name: PNEUMATIC DRIVER FOR U-SHAPE STAPLES 5/8 SERIE

Date of issue: 2020.02.20

Signature of issuer: